



GRANIT
QUALITY PARTS

Betriebsanleitung

Rückfahrvideosystem

Mit Funksignalübertragung (W-LAN)

50700306, 50700307, 50700308, 50700309, 50700310,
507003011, 50700312N1, 50700313, 50700314

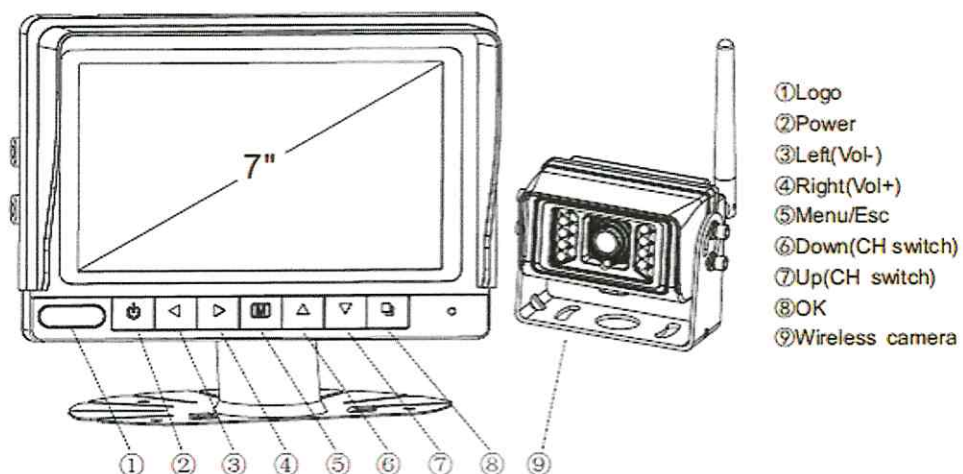

Vor der Inbetriebnahme ist diese Betriebsanleitung gründlich zu lesen und zu beachten.
Zum späteren Gebrauch muss diese Betriebsanleitung aufbewahrt werden.

Originalbetriebsanleitung

Inhaltsverzeichnis

1	Zu dieser Betriebsanleitung und Symbolbeschreibung	3
2	Sicherheits- und Unfallverhütungsvorschriften	3
2.1	Allgemeine Sicherheitshinweise	3
2.2	Gerätespezifische Warn- und Sicherheitshinweise	4
3	Leistungsbeschreibung	4
3.1	Bestimmungsgemäßer Gebrauch	4
3.2	Technische Daten	5
3.3	Montage und Anschluss der Kamera	5
4	Betrieb des Videosystems	6
4.1	Verbindung zwischen Bildschirm und Kamera herstellen	6
4.2	Inbetriebnahme	7
5	Wartung und Pflege	9
6	Lagerung und Transport	10
7	Entsorgung	10
8	EG-Konformitätserklärung	11
9	Garantie	12
10	Adressen	12
11	Impressum	12

1 Zu dieser Betriebsanleitung und Symbolbeschreibung



ACHTUNG Warnung vor Personen- oder Umweltschäden.



WICHTIG Warnung vor Sachschäden.



HINWEIS Ergänzende Informationen.

- Zahlen in Abbildungen (1, 2, 3 ...) beziehen sich auf die entsprechenden Zahlen in Klammern (1), (2), (3) ... im benachbarten Text auf Positionsnummern in Tabellen.
- Handlungsanweisungen, bei denen die Reihenfolge beachtet werden muss, sind durchnummeriert (1., 2., 3., ...).
- Auflistungen sind mit einem Punkt gekennzeichnet (•, •, ...).

2 Sicherheits- und Unfallverhütungsvorschriften

2.1 Allgemeine Sicherheitshinweise

- Die Betriebsanleitung wurde so erstellt, dass Sie sicher mit Ihrem Gerät arbeiten können.
- Lesen Sie diese Betriebsanleitung vor der Inbetriebnahme ganz durch. Beachten Sie insbesondere die Sicherheitshinweise.
- Diese Betriebsanleitung richtet sich an Personen mit technischen Grundkenntnissen im Umgang mit Geräten wie dem hier beschriebenen.
- Wenn Sie noch keinerlei Erfahrung mit einem solchen Gerät haben, sollten Sie zunächst erfahrene Personen zur Hilfe nehmen.
- Bewahren Sie alle mit dem Gerät gelieferten Unterlagen auf, damit Sie sich bei Bedarf informieren können. Bewahren Sie den Kaufbeleg für eventuelle Garantiefälle auf.
- Wenn Sie das Gerät einmal verleihen oder verkaufen sollten, geben Sie alle mitgelieferten Unterlagen mit.
- Beachten Sie die Bedienungs- und Wartungshinweise, die Sie dieser Anleitung entnehmen können.
- Defekte Geräte sind unverzüglich Instand zu setzen, um den Schadensumfang gering zu halten und die Sicherheit des Gerätes nicht zu beeinträchtigen.
- Die Systemkomponenten dürfen nur im Rahmen der in dieser Betriebsanleitung festgelegten Bedingungen eingesetzt und betrieben werden.
- Nachrüstungen, Veränderungen oder Umbauten der Geräte sind grundsätzlich untersagt. Sie bedürfen auf jeden Fall der Rücksprache und schriftlichen Freigabe des Herstellers.
- Sollten sich im Betrieb (Rest-) Gefahren und Risiken zeigen, die nicht in dieser Betriebsanleitung beschrieben werden, ist der Betreiber verpflichtet, diese dem Hersteller mitzuteilen.

2.2 Gerätespezifische Warn- und Sicherheitshinweise



ACHTUNG: Eine Nichtbeachtung der nachfolgenden Sicherheitshinweise kann zu schweren Unfällen mit hohen Sach- und Personenschäden führen!

- Achten Sie stets – auch durch direkten Blick – auf das Verkehrsgeschehen und das Fahrzeugumfeld. Das System kann die Aufmerksamkeit des Fahrers/Maschinenbedieners nicht ersetzen.
- Nutzen Sie das System nur unterstützend, wenn es ein gutes und klares Bild liefert. Das Bild kann durch Schmutz, Vibrationen oder einen Defekt gestört sein.
- Die Verantwortung beim Ein-/Ausparken, Rangieren oder ähnlichen Fahrmanövern sowie Schwenkbewegungen von Anbaugeräten liegt stets beim Fahrer.
- Beachten Sie bitte, dass bestimmte Oberflächen und Stoffe (z.B. Maschendrahtzäune, Anhängerdeichseln, Oberflächen von Gewässern etc.) vom System nicht erkannt oder richtig dargestellt werden können.
- Die Kameras verfügen über tote Bereiche, in denen Gegenstände, Tiere und Personen nicht erfasst werden.
- Achten Sie insbesondere auf Kleinkinder und unmittelbar neben der Maschine befindliche Personen, die sich in toten Winkeln aufhalten.
- Halten Sie das Umfeld stets im Blick – auch mit Hilfe der konventionellen Spiegel.
- Niedrige oder besonders hochliegende Hindernisse können je nach Kameraeinstellung aus dem Blickwinkel der Kamera entfallen.
- Die Kameralinse vergrößert, verkleinert und verzerrt das Blickfeld, so dass Gegenstände, Personen und Abstände zu Ihnen verändert erscheinen.

HINWEIS: Durch die Beachtung der nachfolgenden Betriebshinweise können Unfälle mit Sach- und Personenschäden vermieden werden!

- Um sich mit dem System und dessen Anzeige vertraut zu machen, empfehlen wir die Übung der Arbeits- und Fahrmanöver auf einem beruhigten Gelände außerhalb des öffentlichen Verkehrsraumes bei guten Sicht- und Witterungsbedingungen.
- Damit die Anzeige immer ein optimales Bild anzeigt, muss die Kamera stets sauber und vibrationsfrei montiert sein.

3 Leistungsbeschreibung

3.1 Bestimmungsgemäßer Gebrauch

Das Rückfahrkamerasystem besteht aus mindestens einem Monitor und einer Kamera. Es ist ein zusätzliches unterstützendes System, das dem Fahrer/Bediener den Blick auf das Fahrzeug, die Maschine und sein Umfeld verbessern soll. Grundsätzlich hat es eine ausschließlich unterstützende Funktion, die Verantwortung für Sach- und Personenschäden liegen im Verantwortungsbereich des Fahrers. Es ersetzt nicht die Verkehrssicherungspflicht und Aufmerksamkeit des Fahrers und darf nur in Kombination mit den konventionellen

Einrichtungen z.B. Spiegeln sowie dem direkten Blick auf den Fahrweg sowie das Umfeld eingesetzt werden.

Bei Nichtbeachtung der Bestimmungen, aus den allgemein gültigen Vorschriften sowie den Bestimmungen aus dieser Betriebsanleitung inklusive einer unzureichenden Wartung, kann der Hersteller für eventuelle Schäden nicht verantwortlich gemacht werden.

3.2 Technische Daten

Bildschirm	Color TFT-LCD
Größe	5" (LED backlight)
Auflösung	800x(RGB)x480
Sichtbarer Bildbereich (mm)	108x64,8
Blickwinkel (Links-Rechts/Oben-Unten)	140/110
Contrast ratio	500:1
Luminance (nits)	300
Response time (ms)	25
Betriebstemperatur	-20~+70 °C
Lagertemperatur	-30~+80 °C
Betriebsspannung	DC 11-32 V
Ausgangsleistung	5 W Max (without load)
Lautsprecher	16 Ω/1 W
Abmessung (mm)	139x100x55
Kamera	Spritzwassergeschützt
Image sensor	1/3 SHARP C CD
Horizontale Auflösung	PAL 752(H)x582(V)
Horizontale Auflösung	NTSC 768(H)x494(V)
Auflösung	600 TVL
Minimale Umfeldausleuchtung	0L ux/IR open
Blende	2,9 mm
Betriebsspannung	DV 12 V
Gain control	Automatik
S/N ratio	≥48db
Weißabgleich	Automatik
Electronic shutter image	Automatik
Video shutter	1,0 V p-p 7 5 Ω
Betriebstemperatur	-20~+60 °C
Lagertemperatur	-30~+80 °C
Abmessung (mm)	76x84x70

3.3 Montage und Anschluss der Kamera

Kameraanschluss:

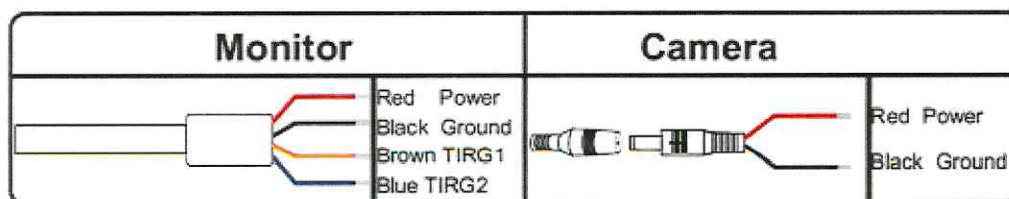

Halteranschluss:

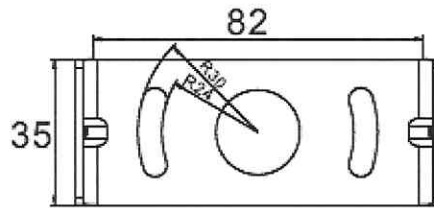

Einbaumaße der Kamera (mm):

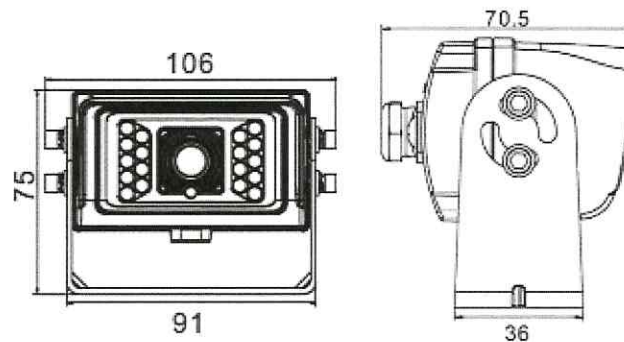

ACHTUNG: Eine unzureichende Befestigung kann zum Abfallen der Kamera führen und somit zu Unfällen mit Personen- und Sachschäden führen.



HINWEIS: Eine unzureichende Befestigung kann zu starken Vibrationen der Kamera führen und somit die Bildqualität beeinflussen. Zu starke Erschütterungen können die Kamera beschädigen.

4 Betrieb des Videosystems

4.1 Verbindung zwischen Bildschirm und Kamera herstellen

Prüfen Sie nach dem Öffnen der Verpackung, dass alle Bauteile vollständig und ohne Beschädigungen vorliegen. Sollten Bauteile fehlen oder defekt sein, nehmen Sie sofort mit ihrem Fachhändler Kontakt auf und verwenden das Gerät erst nach der Freigabe durch den Fachhändler.

Vor dem ersten Einsatz, muss der Monitor mit mindestens einer Kamera verbunden werden.

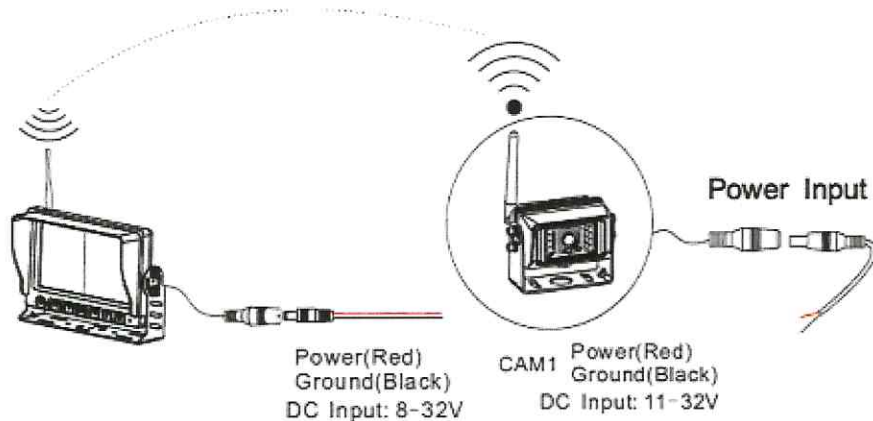

Verbindung der Steckverbindung herstellen und mit der Gummischutzhülle gegen Feuchtigkeit und Staub schützen.

WICHTIG: Eindringender Staub und Feuchtigkeit kann zu Bildstörungen führen und die Kontakt dauerhaft schädigen.

Vor dem Anschluss an das Bordnetz, muss die Batterie vom Fahrzeug getrennt werden. Die Entnahmestelle für die Stromversorgung ist mit dem Fahrzeughersteller bzw. der Betriebsanleitung des Fahrzeuges abzustimmen. Die Anschlussarbeiten dürfen nur von ausgebildeten Fachkräften durchgeführt werden.

WICHTIG: Unsachgemäße Anschlüsse und Leitungsverlegungen können zu Kurzschlüssen und hohen Sachschäden an den Fahrzeugen führen.

4.2 Inbetriebnahme

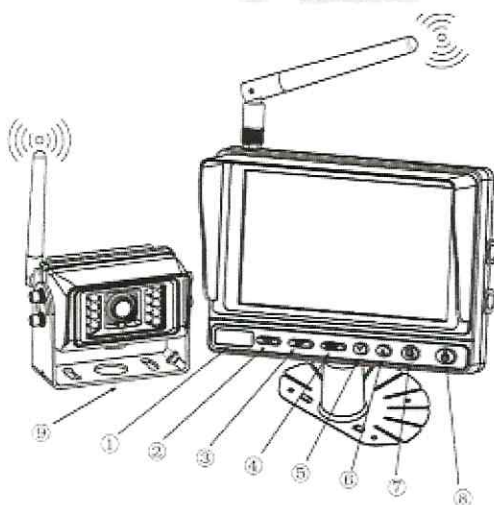

Legende:

1. Logo
2. Pfeiltaste (links) (Vol-)
3. Pfeiltaste (rechts) (Vol+)
4. Menu/ESC
5. Pfeiltaste (unten) (Kanalauswahl)
6. Pfeiltaste (oben) (Kanalauswahl)
7. OK
8. Power (Ein-/Ausschalter)
9. Digitale kabellose Kamera



ACHTUNG: Beachten Sie, dass die Kamera nur eine Unterstützung darstellt und den Fahrer niemals von seiner Sorgfaltspflicht entbindet. Unachtsamkeit kann zu schweren Unfällen mit hohen Sachschäden und bis zu tödlichen Personenschäden führen.



ACHTUNG: Die Bedienung darf nur im Fahrzeugstillstand erfolgen. Ablenkung kann zu schweren Unfällen führen.

Nachdem die Stromversorgung des Bildschirmes sowie der zu betreibenden Kameras hergestellt wurde, muss die Funkverbindung aufgebaut werden.

Symbole auf dem Display:



Pair



Picture



Nor/Mir



Auto scan setting



Function set

1. Pair



Um die Verbindung zwischen Bildschirm und Kamera herzustellen, müssen beide Geräte eingeschaltet sein. Über die Menüauswahl „PAIR“ wählen und mit „OK“ bestätigen. Es erscheint die Anweisung „Pairing start 50“, innerhalb von 50 Sekunden die Kamera aus und wieder einschalten. Nach 5 bis 10 Sekunden erscheint das Bild der Kamera auf dem Display.

2. Picture

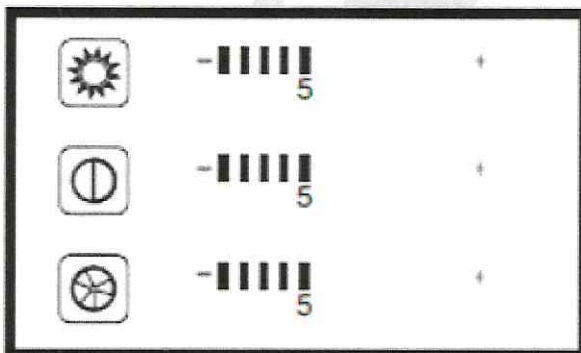

Über die Menüauswahl „Picture“ lassen sich die Bildschirmparameter einstellen:

1. Helligkeit (0-10) durch Drücken der Pfeiltasten „Links“ und „Rechts“
2. Kontrast (0-10) durch Drücken der Pfeiltasten „Links“ und „Rechts“
3. Farbe (0-10) durch Drücken der Pfeiltasten „Links“ und „Rechts“

3. Nor/Mir

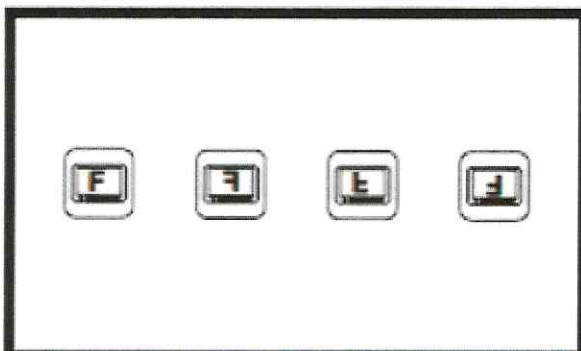

Über die Menüauswahl „Nor/Mir“ kann die Abbildung des Kamerabildes eingestellt werden.
 Durch die Pfeiltasten „Links/Rechts“ das gewünschte Abbild für die jeweilige Kamera auswählen.



ACHTUNG: Nicht Einhaltung der Wartungsangaben kann zu schweren Unfällen und Benutzungsbeeinträchtigungen führen.

6 Lagerung und Transport

Prüfen Sie den Zustand des Gerätes immer vor der Lagerung und führen die Pflegearbeiten vor der Stillsetzung aus, damit ihr Videosystem schnell wieder einsatzbereit ist.

7 Entsorgung

Die getrennte, umweltgerechte Entsorgung von Materialien fördert die Wiederverwertbarkeit von Wertstoffen. Deshalb ist nach Ablauf der gewöhnlichen Gebrauchsdauer das Gerät selbst und alle dazu gehörenden Einzelteile inklusive der Verpackung der wiederverwertbaren Wertstoffsammlung zuzuführen.

Verpackung, Gerät und Zubehör bestehen aus recyclingfähigen Materialien und sind dementsprechend zu entsorgen. Stellen Sie sicher, dass ein ausgedientes Gerät vor der Entsorgung unbrauchbar gemacht wird.



ACHTUNG: Sollten Sie nicht über die notwendigen Fachkenntnisse verfügen, beauftragen Sie einen Fachmann, mit der Demontage und der Entsorgung.
VERLETZUNGSGEFAHR!

!!! Beachten Sie grundsätzlich die regionalen Entsorgungsvorschriften !!!

8 EG-Konformitätserklärung

Hiermit erklärt der Hersteller,

Wilhelm Fricke SE
Zum Kreuzkamp 7
DE-27404 Heeslingen

in alleiniger Verantwortung, dass das Rückfahrvideosystem mit Funkübertragung (W-LAN)

Typ/Serienidentifizierung: **50700306, 50700307, 50700308, 50700309, 50700310,**
50700311, 50700312N1, 50700313, 50700314

konform ist mit den Bestimmungen

2014/53/EU **Funkanlagenrichtlinie**

Das Erzeugnis ist in Übereinstimmung mit folgenden Normen entwickelt worden:

Sicherheit	EN 62368-1:2014+A11:2017
Gesundheit	EN 62479:2010
Elektromagnetische Verträglichkeit	ETSI EN 301 489-1 V2.2.3 (2019-11) ETSI EN 301 489-3 V2.1.1 (2019-03)
Funk	ETSI EN 300 328 V2.2.2 (2019-07)

Dokumentationsbevollmächtigter:

Herr Eike Viebrock
Wilhelm Fricke SE
Zum Kreuzkamp 7
DE-27404 Heeslingen

Die Seriennummer sowie das Baujahr sind dem Typenschild des Gerätes zu entnehmen.

Heeslingen, 28.05.2020



Holger Wachholtz, Vorstand

Original-Konformitätserklärung

9 Garantie

Es gelten die Garantiebestimmungen der Firma Wilhelm Fricke SE, welche in den Verkaufsdokumenten sowie der gültigen Fassung der AGB zu finden sind.

Bei Fragen wenden Sie sich bitte an die Kundendienstleitung des Unternehmens.

10 Adressen

Verkauf/Kundendienstleitung/
Ersatzteil-Verkauf:

Tel.: +49 (4281) 712 712
Fax: +49 (4281) 712 700

Post- und Lieferanschrift:

Wilhelm Fricke SE
Zum Kreuzkamp 7
D-27404 Heeslingen

11 Impressum

Originalbetriebsanleitung für das Rückfahrvideosystem mit Funkübertragung (W-LAN)
Hersteller: Wilhelm Fricke SE - D-27404 Heeslingen
2. Auflage Mai 2020
©2020 Wilhelm Fricke SE
Nachdruck, auch auszugsweise, nur nach schriftlicher Genehmigung der Firma Wilhelm Fricke SE.
Alle in diesem Handbuch genannten Bezeichnungen von Erzeugnissen sind Warenzeichen der jeweiligen Firmen.
Gedruckt auf Papier aus chlor- und säurefreien gebleichtem Zellstoff.